

國立臺北大學會計系主任歡迎詞

大家好！歡迎各位參與這一年一度的盛會，很高興有機會籌辦這次的北區大專院校會計相關科系體育聯賽，台北大學會計學系和協辦的校系以辦喜事的方式與心情規劃和安排這次的活動。感謝所有協辦單位的協助，尤其是國立中央大學和明德高中熱心協助安排部分賽事。預祝大會順利、成功，所有與會的運動選手、貴賓，身體健康、事事如意、心想事成。

台北大學會計學系
教授兼系主任 薛敏正 敬上

2012 年 11 月 5 日

負責人連絡電話

| 職位 | 姓名 | 電話 | 地點 |
|-------|-----|--------------|-----------|
| 總召 | 唐果 | 0972-032527 | 內湖迎風球場 |
| 副召 | 林欣翰 | 0928-828646 | 中央大學 |
| 賽務長 | 趙展逸 | 0961-022-181 | |
| 生輔長 | 謝承諺 | 0988-150608 | |
| 報名資訊長 | 林欣蕙 | 0963-454565 | 內湖迎風球場 |
| 美宣長 | 周辰諺 | 0987-951736 | |
| 總務長 | 林育成 | 0988-092138 | 中央大學 |
| 公關長 | 傅上福 | 0910-101-580 | |
| 男籃負責人 | 邱威銘 | 0912-274723 | 中央大學 |
| 女籃負責人 | 林亭君 | 0912-678865 | 三峽明德高中籃球場 |
| 男排負責人 | 常紘瑜 | 0910-220826 | 中央大學 |
| 女排負責人 | 周怡君 | 0988-223509 | |
| 羽球負責人 | 周紹棟 | 0912-801041 | |
| 壘球負責人 | 彭名輝 | 0913-110780 | 內湖迎風球場 |

目錄

| | |
|-----------------|----|
| 一.活動簡介..... | 4 |
| 二.參賽須知..... | 7 |
| 三.保證金制度..... | 8 |
| 四.保險說明..... | 8 |
| 五.各項球類競賽規則..... | 9 |
| 六.雨備情形..... | 17 |
| 七.各項球類賽程表..... | 18 |
| 八.各項球類球員名單..... | 30 |
| 九.交通飲食資訊..... | 40 |
| 十.贊助廠商..... | 42 |

一.活動簡介

1. 活動名稱

2012 北區大專院校會計盃球類比賽

2. 活動宗旨

北會盃是北區大專院校會計相關科系一年一度的大型體育運動比賽，藉由北會盃的盛會與各校切磋球技，凝聚會計人向心力及培養團隊合作的精神，藉此與各校會計人之間達到互相交流之目的。

3. 活動單位

指導單位:臺北大學會計系系辦

主辦單位:臺北大學會計系

協辦單位:臺北大學會計系學會

4.活動日期

2012 年 12 月 1 日~2012 年 12 月 2 日

5.活動對象及人數

邀請北區大專院校會計相關學系，共 15 所校系

6.比賽項目

籃球(男籃、女籃)、排球(男、女排)、壘球、羽球

7.活動地點

| | |
|-----|--------------------|
| 開幕式 | 台北大學(三峽校區) |
| 男籃 | 國立中央大學室外球場、依仁堂籃球館 |
| 女籃 | 明德高中室外球場、風雨球場 |
| 男排 | 國立中央大學依仁堂排球館、室外排球場 |
| 女排 | |
| 羽球 | 國立中央大學羽球館 |
| 壘球 | 內湖迎風慢壘球場 |
| 閉幕式 | 台北大學(三峽校區) |

8.參加系所名單: 國立臺北大學會計學系、國立台灣大學會計學系、國立政治大學會計學系、開南大學會計學系、文化大學會計學系、中原大學會計學系、銘傳大學會計學系、輔仁大學會計學系、淡江大學會計學系、淡江大學會計系進學班、實踐大學會計學系、東吳大學會計學系、國立台北商業技術學院會計資訊系、元智大學會計學系、真理大學會計學系

9.預定流程

| 時間 | 活動內容 | 活動地點 |
|-------------|------|--------|
| 12月1日星期六 | | |
| 08:00~12:00 | 上午賽程 | 各比賽場地 |
| 09:00~11:30 | 開幕典禮 | 中央大學操場 |
| 13:00~17:00 | 下午賽程 | 各比賽場地 |
| 12月2日星期日 | | |
| 08:00~12:00 | 上午賽程 | 各比賽場地 |
| 13:00~15:00 | 下午賽程 | 各比賽場地 |
| 15:20~1600 | 閉幕典禮 | 各比賽場地 |

 頒獎典禮:各球類比賽場地,如有更改,請詢問場地工作人員或致電給球類負責人

二. 參賽須知

檢錄程序:

1. 賽前 30 分鐘至各球類檢錄台報到及領取選手證→賽前 10 分鐘前由負責人或隊長至檢錄處檢錄，並另外拿一份對手隊的出賽名單以供隊長核對球衣→比賽前 2 分鐘由兩隊球員先至球場上互相以選手證核對身分，隊長或負責人核對球衣號碼→比賽開始
註:比賽球隊應詳閱出賽時間，大會將不再另行通知，時間皆大會時間為準。
2. 兩隊伍賽前須進行互相檢視身分之動作時，由記錄台人員控管時間，選手須配合記錄台人員快速完成檢錄手續，以免耽誤賽程。
3. 參賽選手之學生證需有 101 學年度上學期之註冊章及該選手之照片。若無註冊章須攜帶在學證明；若無照片則須攜帶該選手之身分證以完成檢錄(由大會檢錄員核對報名名單上資料)。
4. 比賽前 10 分鐘未完成報到之隊伍以棄權論；報名兩項之參賽者若因賽程緊湊而無法於規定時間完成檢錄，應於大會公告之出賽時間前 5 分鐘親自攜帶學生證與選手證至檢錄台完成檢錄(時間皆以大會公告時間為主)。
5. 學生證於比賽結束後，由隊長或經理至檢錄台領回並簽署判決同意書；選手證於第一場比賽發給選手後，不須再繳回檢錄台，由個人嚴加保管並於每場比賽前選手互相核對身分時使用。
6. 有攻守名單、輪轉表或是先發球員名單等應作好確認，一旦繳出，不予更改。
7. 請比賽球員穿著統一服裝(同一色系球衣)，未著運動服和運動鞋者不得上場

三.保證金制度

1.參賽校系繳交保證金規範

| 報名項目 | 3 項（含以下） | 四項 | 五項 | 六項以上 |
|------|----------|------|------|------|
| 保證金 | 3000 | 4000 | 5000 | 6000 |

2.違規扣款項目

- (一) 未準時檢錄、無故缺席比賽：
未準時檢錄而延誤比賽進行，扣款保證金 500 元(依紀錄台時間)；無故缺席比賽扣款 1000 元，並做出懲處。
- (二) 出現不服從裁判之判決、罷賽等舉動：經勸阻後仍有抗議動作，扣款保證金 1000 元，並依各球類規則做出懲處。
- (三) 肢體衝突：
該系之全額保證金，並取消參與衝突之球員的參賽權。
- (四) 大會或他隊檢舉有槍手經由大會證實：
大會證實無誤，扣款該系全額保證金，並做出懲處。
- (五) 破壞校園環境、大會球具：
該校扣款被破壞物等價保證金。
- (六) 重要會議無故未到者：
有領袖會議等重要集會，無故未到者則扣款保證金 500 元(領隊若無法到需找人代替)
- (七) 重要資料未如期繳交：
報名費及報名表等重要資料若未按主辦單位規定日期繳交，扣款保證金方式以日計算，一日 100 元之形式扣款。

四.保險說明

保險金額(AD & D): 100 萬

醫療給付(MR): 10 萬

保險費用:42 元/人

五.各項球類競賽規則

籃球項目競賽規程

- 一、比賽時間：中華民國一零一年十二月一、二 號（禮拜六、日）
- 二、比賽地點：國立中央大學依仁堂籃球館、國立中央大學室外籃球場(男籃)
- 三、比賽項目：籃球男子組
- 四、報名人數：各項目各系可報兩隊，每隊報名人數上限為 15 人(含隊長)
- 五、裁判等級：中華籃球協會 C 級以上裁判。
- 六、參加資格：
 - (一)參加比賽之運動員，以各大專院校一百零一年度上學期正式註冊生之學學生為限（不含輔系生、選讀生、先修生、補習生、空中補校、僑生專修班及各種短期訓練班學生，僅雙修生可計入但須檢附相關證明）。
 - (二)隊內球員有以下資格者，於賽場限一人出賽(可輪流替補)：
 - 1 曾參加大專院校運動成績(籃球)優良生甄審、甄試、轉學（插班）、單獨招生、考試加分等「中等以上學校運動成績優良學生升學輔導辦法」規定之入學管道並經榜試或遞補錄取者。
 - 2 大學曾參與大專聯賽第一級及第二級比賽球隊之正式及替補球 員。
- 七、比賽用球：男籃使用 MOLTON BGR7D
女籃使用 MOLTON BGR6D
- 八、獎勵：取決賽前三名之球隊，由大會頒予獎盃乙座以茲鼓勵。
- 九、比賽制度：
 - (一)比賽預賽採分組循環制，複賽採單淘汰制。
 - (二)勝一場得兩分，敗一場得一分，棄權以零分計算。
 - 四隊取兩隊，三隊取一隊進入預賽。
 - 積分相等時，勝負判定之優先順序如下：
 1. 三隊積分相等時，以該三隊之相關球賽商率(總得分除以總失分)大者為勝。
 2. 積分相同時，以該兩隊比賽之勝隊獲勝。
- 十、本比賽採中華民國籃球協會審定之國際籃球規則及本大會特殊規定。(場地依現況為主)
 - (一)採 24 秒進攻方式。
 - (二)球員犯規滿 5 次(含進攻犯規)或技術犯規兩次時，應退出比賽並另派球員替補，若上場人數不足 5 人則判定該球隊輸球。
 - (三)各球隊上半場有 2 次暫停(每次一分鐘)，下半場有 3 次暫停(每次一分鐘)，若比分相同則進入延長賽直到分出勝負，每次延長賽 5 分中只有 1 次暫停機會(每次一分鐘)，延長賽無限制次數
 - (四)比賽時間為四節，每節 10 分鐘，一、三節及延長賽前之休息時間為 1 分鐘，

中場休息 3 分鐘。第一到第三節最後 24 秒及第四節最後兩分鐘，依規則停錶，其他除重要事故裁判宣佈停錶外其餘均不停錶。

十一、比賽規定：

- (一)、各隊須穿著顏色、樣式統一且具有明顯標示隊別之球衣，球衣前後至少需有一面有與球衣顏色明顯不同的背號，同隊隊員背號不得重複，違反上述規定者不得上場。比賽時需將球衣下擺塞入短褲。
- (二)、若兩隊球衣顏色相近，則由秩序冊上深淺不符隊伍穿著大會準備號碼衣。
- (三)、每場比賽前二十分鐘，各隊隊長須先將參賽球員名單的球員選手證交至檢錄台檢錄，以便紀錄台人員於比賽前核對身份，比賽前 10 分鐘由各隊隊長檢錄對方球員資格，如有選手未攜帶其證件者，將不得上場比賽。
- (四)、比賽逾時十分鐘未出場比賽之隊伍，判定棄權。
- (五)、比賽期間若有規則未提及之事項，由裁判員作最後的裁決。
- (六)、比賽中皆以裁判之判決為主，若有不遵守裁判之判決或侮辱裁判之行為者，得取消該隊之比賽資格及名次判定，並扣保證金 NT\$1000。
- (七)、比賽中若有球員蓄意做出危險動作傷害他隊球員，違反運動家精神，則由裁判視其嚴重性，扣押該校全額保證金，重者取消資格及名次判定。
- (八)、學生證必需蓋有 101 學年上學期的註冊章或在學證明才可進行檢錄。

十二、申訴辦法：

- (一)、比賽當中，如任何異議，須由隊長向裁判提出抗議，並繳交保證金 500 元，於決議後退回保證金。
- (二)、申訴事件由大會總召，籃球賽務長及大會裁判長共同決議為最終判決，各隊不得異議。
- (三)、若對運動員資格有疑慮，可向各場地裁判提出驗證身份之要求，唯須於該場比賽前向檢錄台提出，在比賽後半小時向大會提出，否則不予受理；若有資格爭議，由該項比賽支裁判長極大會共同決定之。
- (四)、有關競賽場所發生的問題（不包含運動員資格），必須在發生半小時內，由各校領隊向大會提出申訴。

十三、雨備賽程採單淘汰制，下雨則移至體育館內舉辦，屆時將由大會服務組人員告知。

十四、本章程如有未盡事宜，得由大會隨時修訂之。

排球項目競賽規程

- 比賽地點：國立中央大學依仁堂排球館、室外排球場
- 比賽規則：採用 FIVB 現行國際排球規則和本比賽特殊規定。
- 競賽方式：

(一)報名人數：

- 1.每隊報名人數 20 人，當天僅可檢錄 14 人。
- 2.單項比賽不可跨隊，每系最多報 2 隊。
- 3.具排球體保生、體資生之隊員，可報名兩人，但同時僅可有一人上場。排球體保生、體資生之認定請參閱附錄一。

(二)比賽規定：為落地得分制，採三戰兩勝，第一、二局皆為 25 分(24：24 或 14：14 則進行 deuce 制度，需贏對方兩分以上，方可取得勝利。)，第三局 15 分，每局比賽有二次暫停機會，時間為 30 秒鐘，須由教練或比賽隊長提出。

(三)賽制：預賽—循環制 複、決賽—單淘汰制

◎特殊規定：

- 1.比賽過程中，對於判決有疑慮，惟有場上隊長有權力請示第一裁判，其餘隊友以及教練可透過場上隊長表達，若有違反則視情節輕重以不當行為或無禮貌行為論處。
- 2.各隊請於該場比賽前三十分鐘前至紀錄台填寫球員名單，並且攜帶學生證以便查證，未帶學生證者不得出場比賽。
- 3.各隊比賽時，逾時十分鐘未出場，或比賽中途罷賽，以棄權論
- 4.比賽進行中干擾比賽或辱罵，經勸阻不聽者，球隊隊職員得由裁判依規則規定處理；其餘人士得由承辦單位處理。
- 5.各場比賽進行時，如天然災害，比賽與否由大會審判委員及裁判裁定，各球隊不得提出異議。

◎附錄一（排球體保生、體資體優生之認定）

1. 排球專長入學或加分項目入學之球員。(含保送以及獨招)
2. 大專聯賽甲一級及特優組之球員。
3. 曾經入選亞青國家隊(培訓隊)、國家隊(培訓隊)之球員。
4. 研究生在大學是以排球專長入學之球員。
5. 轉學生於首次入學以排球專長入學之球員。
6. 現為或曾為企業聯賽之選手

◎如有未盡事宜，得由大會修正公佈實施。

壘球項目競賽規程

- 一、比賽日期：中華民國一零一年十二月 1 號(六)
- 二、比賽地點：內湖迎風壘球場
- 三、報名費用：每隊三千五百元
- 四、報名人數：每隊報名人數上限為 30 人（含隊長）
- 五、裁判等級：壘球協會 C 級以上之合格裁判
- 六、參賽資格：
 - (一) 參加比賽之運動員，以各大專院校一百零一年度上學期正式註冊生之學學生為限（不含輔系生、雙修生、選讀生、先修生、補習生、空中補校、僑生專修班及各種短期訓練班學生）。
 - (二) 隊內球員有以下資格者，需事先告知主辦單位，每隊限報名兩人，且於賽場限一人出賽（可輪流替補）：
 1. 曾參加大專院校運動成績（籃球）優良生甄審、甄試、轉學（插班）、單獨招生、考試加分等「中等以上學校運動成績優良學生升學輔導辦法」規定之入學管道並經榜試或遞補錄取者。
 2. 於大學曾參與大專聯賽第一級及第二級比賽球隊之正式及替補球員。
- 七、比賽用球：華櫻 SB-300
- 八、獎勵：獲得前三名之球隊由大會頒發獎盃乙座以茲鼓勵。
- 九、比賽制度：
 1. 預賽採分組循環制，複賽改採單敗淘汰制。
 2. 每場球賽採最多 7 局制，若比賽進行至 60 分鐘尚未打完 7 局，該局為最後一局不另開新局，各球隊需自行掌握時間，裁判與大會紀錄不負通告之責任。
 3. 每隊報名人數 30 人，比賽登錄最多 15 人。
 4. 預賽排名以戰績作為考量，若兩隊戰績相同，則以兩隊對戰之勝隊為勝；若三隊戰績相同，則以三隊預賽所有場次之得失分差（總得分－總失分）為準，差最大者為勝。若仍相同，則比預賽之總失分，總失分少者為勝。若再相同，則比預賽之總得分，總得分高者為勝。若再相同，則比擲準，每隊派一人一次擲 10 顆，進好球帶顆數多者晉級，若再相同再加賽 5 顆，依此類推。
- 十、比賽規則：本比賽採中華民國慢速壘球協會最新審定之規則最新版。
 - (一) 本壘前皆劃有 4.5 米封殺線，捕手一旦接到球，且踩於本壘板上，而跑者進入 4.5 米封殺線範圍內，不需作 take 動作，即判出局。
 - (二) 採三好四壞球制，承球數由一好一壞開始，及三人出局攻守交替制。三好球為三振，擊出界外球算好球，如第三個好球為界外球則是為出局。四壞球打者保送一壘，無觸身球的判定。
 - (三) 雙方比數在滿 4 局差 10 分以上(包括 10 分)，或滿 5 局以上差分超過 7 分以上，則比賽提前結束。

十一、比賽規定

- (一) 每一場球守方七局共有三次暫停，喊第二次暫停時需更換投手。攻方七局可喊一次暫停。
- (二) 每場比賽前 20 分鐘，各隊隊長須先將參賽球員的攻守名單與球員們學生證及選手證交至大會紀錄台（攻守名單上須註明球員是否為體保生），以便紀錄台人員於比賽前核對身份以完成檢錄。如有選手未攜帶證件其一者，將不得上場比賽。
- (三) 比賽逾時超過 5 分鐘經裁判唱名三次未出場比賽之隊伍，由大會裁決後，該場次視為棄權論，棄權之球隊裁定以 10：0 輸球。
- (四) 比賽若有發生糾紛或問題不屬明文規定者，由裁判長作最後的裁決。
- (五) 比賽中皆以裁判之判決為主，若有不遵守裁判之判決或侮辱裁判之行為者，得取消該隊之比賽資格及名次判定，並扣保證金 500 元。
- (六) 複賽如七局比完或打至 60 分鐘滿仍同分時，則進行特殊加賽『突破僵局制』，突破僵局明訂滿壘、二出局開始比賽，逐局比分至分出勝負為止。【跑壘員以上一局最後一位擊跑員佔一壘，其餘往前棒次類推遞補至佔滿三壘】。
- (七) 球棒、頭盔需由參賽隊伍自行準備。
- (八) 上場打擊及跑壘之球員必須佩帶安全雙耳膠盔。
- (九) 跑者可滑壘(本壘除外)，但嚴禁故意衝撞防守員。
- (十) 上半身著統一隊服，需有背號，如無背號者不得下場。下半身需著運動長褲，不限棒壘球褲。違者不得上場。
- (十一) 禁穿鋼釘鞋、拖鞋或涼鞋，只允許穿著膠鞋或運動鞋。違者經警告後仍不換穿比賽用鞋，則該球員不得上場。
- (十二) 若是教練、隊長或兼球員，亦將其姓名列於攻守名單先發或預備欄位，否則不得上場。
- (十三) 攻守名單教練欄上需有教練或隊長之簽名，以示負責。
- (十四) 比賽之中如球員有危險性甩棒之動作，每場第一次警告，第二次警告將逐出場。若球審視球員有故意之暴力傾向，則不受初次犯規之限制，可直接宣告出場。
- (十五) 球隊可使用鉛棒或碳纖維球棒，惟需經 ASA 認證合格，但經 ASA 網站公告禁用者不得使用，球隊使用禁棒或未經 ASA 認證合格球棒，經對方球隊舉發時，該場成績以 0:10 判為奪權比賽，並喪失比賽資格。本屆比賽若使用以下禁棒名單(<http://homepage13.seed.net.tw/web@1/dalinsfball/ASA.htm>)
- (十六) 學生證必需蓋有一百零一學年上學期的註冊章或在學證明才可進行檢錄。
- (十七) 比賽可使用增額球員 (E P) 打擊，一旦使用 E P，則必須整場使用，其他 E P 之規則一切參照本賽會使用之慢速壘球規則。

十二.如有未盡事宜，得由大會修正公佈實施。

羽球項目競賽規程

- 比賽地點：國立中央大學羽球館
- 比賽規則：採用現行國際羽球規則和本比賽特殊規定。
- 一、預、決賽皆採分組循環賽制，五戰三勝，預、決賽五點均須賽完，各點依序為男單、女單、男雙、女雙、混雙。
- 二、每隊報名人數以 12 人為限，檢錄 8 人為限。
- 三、如該隊男生不足時，女生得代替男生，但女生不足時，男生不得代替。*女生限一人得兼一點。
- 四、比賽隊伍之領隊請至競賽組完成報到，比賽前 20 分鐘，須領取出賽名單，並於賽前 5 分鐘繳至競賽組。
- 五、比賽開始後五分鐘，未能出場比賽之隊伍，視同棄權論，以大會時鐘為準。
- 六、循環賽積分：勝一場得二分，敗一場得一分，棄權得零分。判別勝負優先順序為：積分多者獲勝。如積分相同的，其相關隊伍勝局數多者為勝。如勝局相同時，以商數高者為勝（勝分÷負分）。若仍相同，則由裁判長抽籤決定之。
- 規則：
 - 1.比賽採每球得分制，每局 30 分。以先達到 30 分者為勝，一局定勝負。獲勝得一點。
 - 2.凡 30 分制比賽，其中一方達 15 分時，雙方需交換場地，得休息一分鐘
- 七、非羽球專項之體保生，最多可以報名 2 名，上場最多 1 名，若違反規定，判定該方輸球，五點均以 0：30 輸球計。
- 八、如有未盡事宜，得由大會修正公佈實施。

循環賽積分、名次判定方式

籃球：

- 1.勝一場得兩分，敗一場得一分，棄權以零分計算。
- 2.四隊取兩隊，三隊取一隊進決賽。
- 3.積分相等時，勝負判定之優先順序如下：
 - (1)三隊積分相等時，以該三隊之相關球賽商率(總得分除以總失分) 大者為勝。
 - (2)積分相同時，以該兩隊比賽之勝隊獲勝。

排球：

循環賽名次評斷順序：

- 1.積分(勝一場得兩分，敗一場得一分，棄權以零分計算)
- 2.商率(總得分/總失分)
- 3.大會抽籤

羽球

循環賽計分法：

- (一)每場比賽勝方得 2 分，敗方得 1 分，棄權以零分計算。
- (二)凡中途棄權退出比賽或經大會判定失格之球隊，其已賽成績不予計算，往後之出賽權亦予取消。
- (三)積分相同時其判定勝負之優先順序如下：
 1. 2 隊積分相等時，以該 2 隊比賽之勝隊獲勝。
 2. 如遇積分相同時，以該相關隊比賽結果依下列順序判定：
 - a. (勝點和) ÷ (負點和) 之商大者獲勝。
 - b. (總勝局數) ÷ (總負局數) 之商大者獲勝。

c. (總勝分) ÷ (總負分) 之商大者獲勝。

d. 若還是相同則由裁判長主持抽籤決定。

3. 預賽同一組進入決賽時，預賽成績保留列為決賽成績，不再另做比賽。

壘球

- 勝一場得 3 分，敗一場得 0 分，和局一場得 1 分，總積分最多者先、如遇 2 隊以上積分相同時：

1. 視其對戰勝負，勝者為先。
2. 淨得分(總得分-總失分)高者為勝。
3. 總失分少者為先。
4. 總得分多者為先。
5. 以上均相同時，以擲準決定之。

雨備

羽球、桌球：不影響

- **男籃**：採單淘汰制、每節 10 分鐘。
- **女籃**：照原定賽程，未比賽的賽程改成 30 分鐘(上下半場各 15 分鐘，中場休息 2 分鐘)。若比賽到一半下雨，已完賽的戰績仍然算數。
- **排球**：採單淘汰制。
- **壘球**：

1. 比賽期間若遇到下大雨，則由大會判定是否取消所有比賽。

2. 退費

(1) 預賽期間：(進入複賽後一律不退費)

停賽前已被淘汰之隊伍將不予退費。已比過一場賽之隊伍退費 50%；未比過任何一場則退 80%。

七.各項球類賽程表 男籃(23 隊)

預賽賽程表預賽賽程表

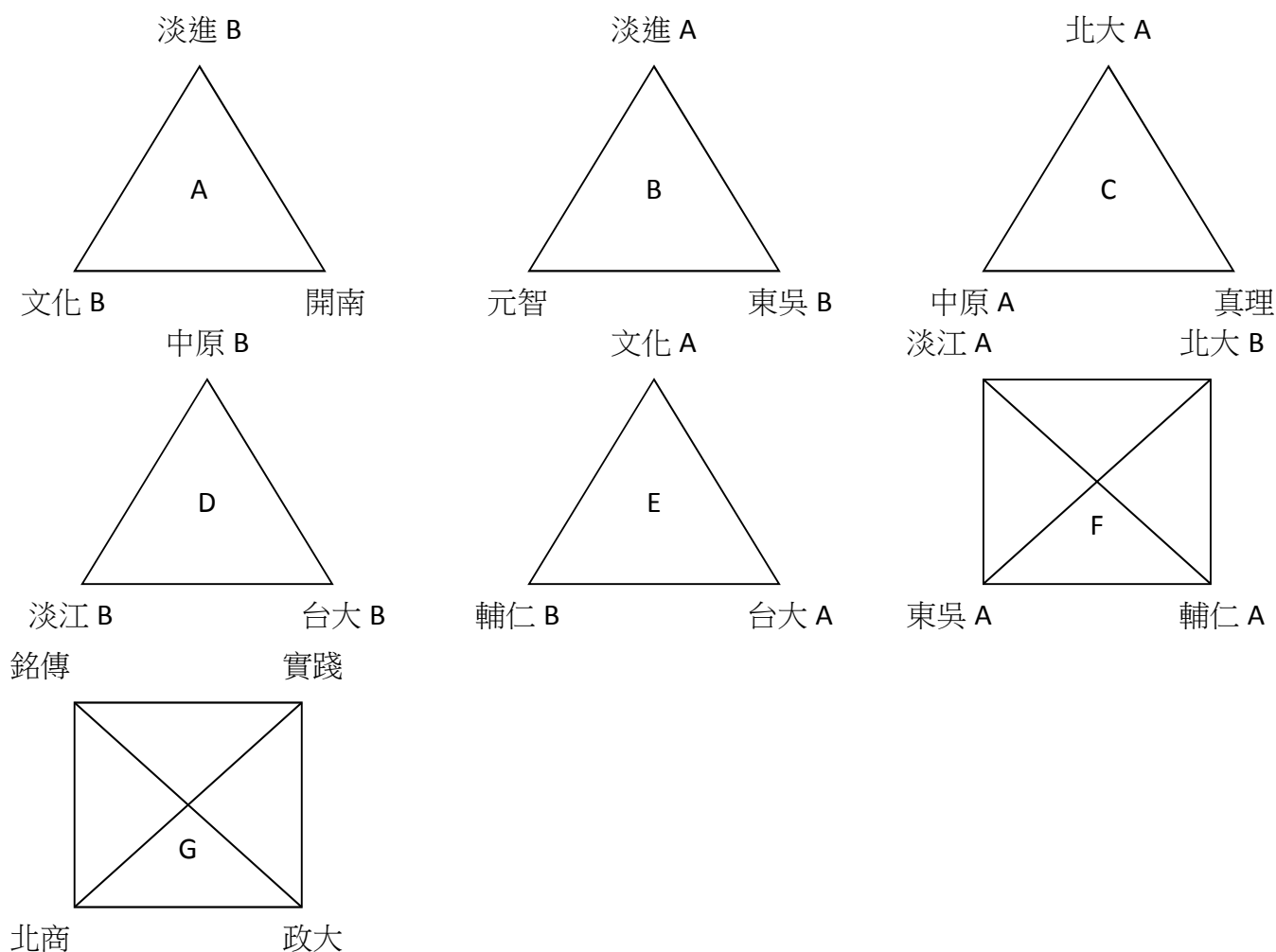

時間表

| 日期 | 12/1(六) | | | |
|-----------|--------------|--------------|--------------|--------------|
| 時間 | 室內一 | 室內二 | 室外一 | 室外二 |
| 0800-0900 | 東吳 A vs 北大 B | 淡江 A vs 輔仁 A | 淡進 B vs 文化 B | 北大 A vs 真理 |
| 0900-1000 | 淡江 B vs 台大 B | 輔仁 B vs 台大 A | 政大 vs 實踐 | 銘傳 vs 北商 |
| 1000-1100 | 中原 A vs 真理 | 文化 B vs 開南 | 東吳 A vs 輔仁 A | 淡進 A vs 元智 |
| 1100-1200 | 文化 A vs 台大 A | 中原 B vs 台大 B | 銘傳 vs 實踐 | 北商 vs 政大 |
| 1200-1300 | 淡進 B vs 開南 | 淡進 A vs 東吳 B | 淡江 A vs 東吳 A | 輔仁 A vs 北大 B |
| 1300-1400 | 北大 A vs 中原 A | 銘傳 vs 政大 | 文化 A vs 輔仁 B | 中原 B vs 淡江 B |
| 1400-1500 | 元智 vs 東吳 B | 北商 vs 實踐 | 淡江 A vs 北大 B | |

複賽賽程表

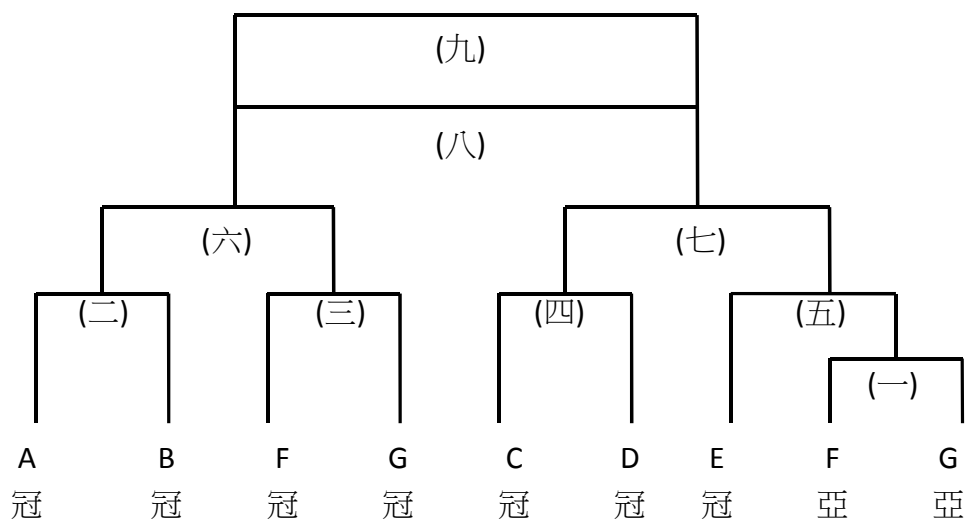

時間表

| 日期 | 12/2(日) | |
|-----------|---------|-----|
| 時間 | 室內一 | 室內二 |
| 0800-0900 | (一) | (二) |
| 0900-1000 | (三) | (四) |
| 1000-1100 | (五) | |
| 1100-1200 | (六) | |
| 1200-1300 | (七) | |
| 1330-1430 | (八) | |
| 1430-1530 | (九) | |

兩備賽程表

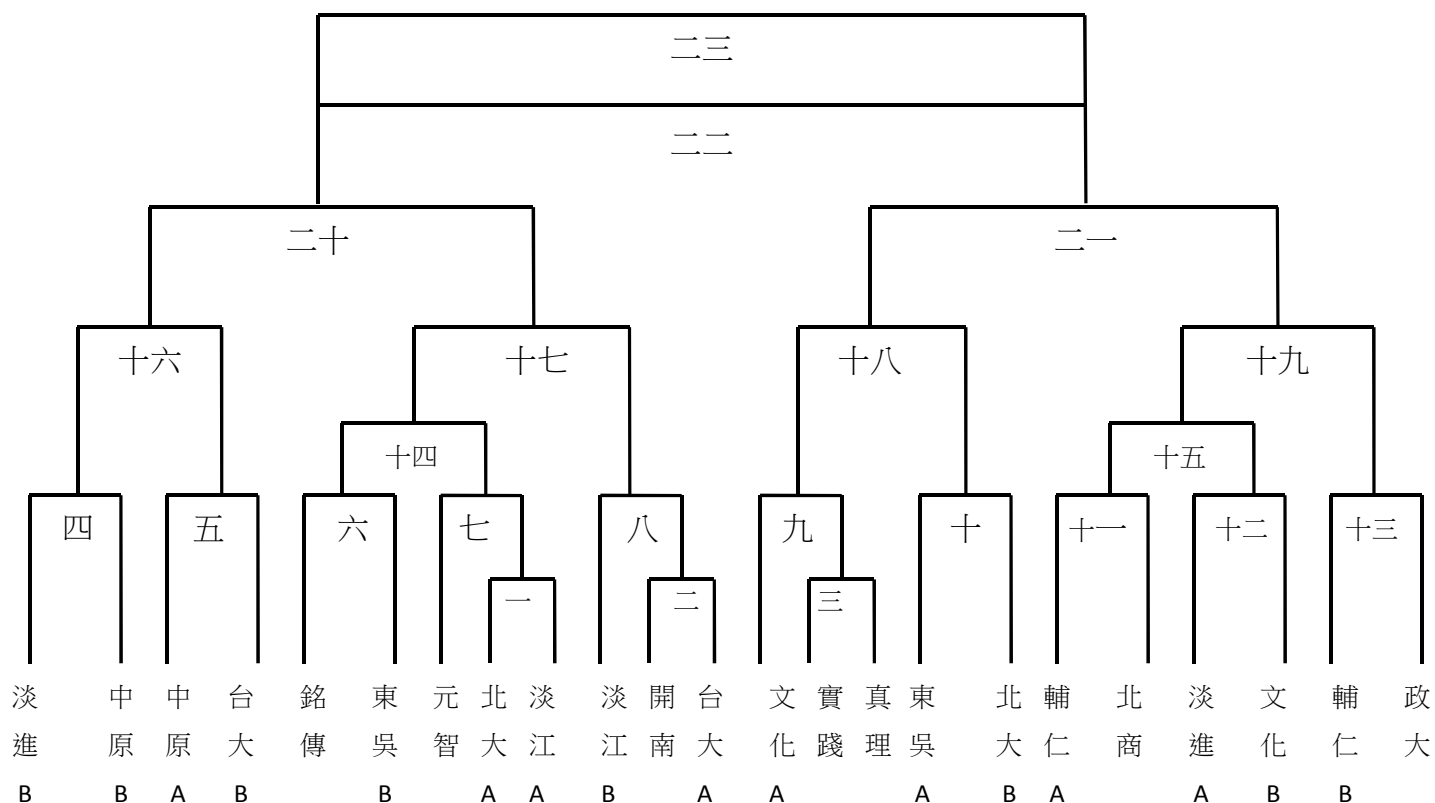

時間表

| 日期 | 12/1(六) | | 日期 | 12/2(日) | |
|-----------|---------|------|-----------|---------|------|
| 時間 | 室內一 | 室內二 | 時間 | 室內一 | 室內二 |
| 0800-0900 | (一) | (二) | 0800-0900 | (十四) | (十五) |
| 0900-1000 | (三) | (四) | 0900-1000 | (十六) | (十八) |
| 1000-1100 | (五) | (六) | 1000-1100 | (十七) | (十九) |
| 1100-1200 | (七) | (八) | 1200-1300 | (二十) | |
| 1200-1300 | (九) | (十) | 1300-1400 | (二一) | |
| 1300-1400 | (十一) | (十二) | 1430-1530 | (二二) | |
| 1400-1500 | (十三) | | 1530-1630 | (二三) | |

女籃 共 11 隊

預賽賽程表

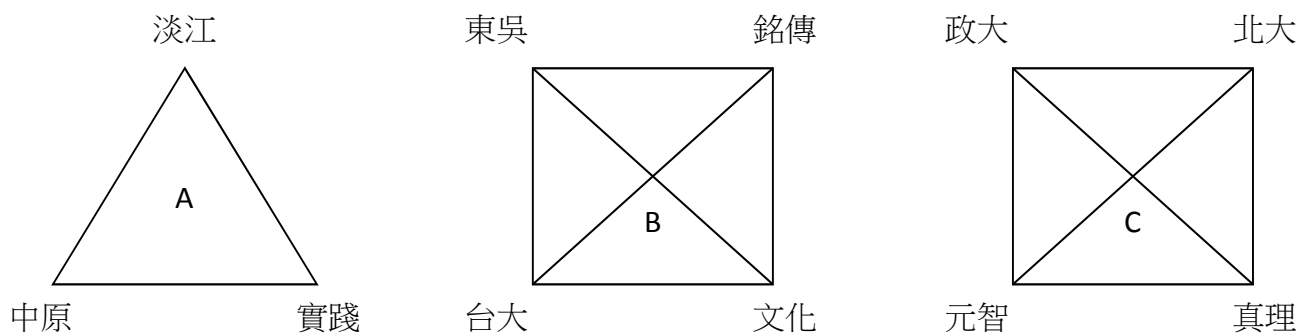

複賽賽程表

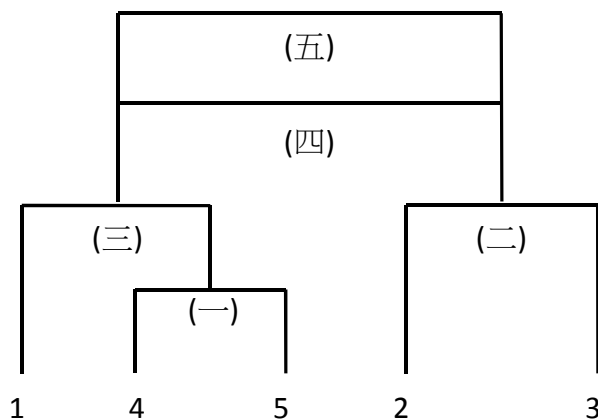

←此為商率排名

時間表

| 日期 | 12/1(六) | | 12/2(日) | |
|-----------|----------|----------|-----------|------|
| | 風雨球場 | 室外一 | 時間 | 風雨球場 |
| 0800-0900 | 東吳 vs 台大 | | 0900-1000 | (一) |
| 0900-1000 | 文化 vs 銘傳 | 政大 vs 元智 | 1000-1100 | (二) |
| 1000-1100 | 淡江 vs 中原 | 真理 vs 北大 | 1100-1200 | (三) |
| 1100-1200 | 台大 vs 銘傳 | 東吳 vs 文化 | 1230-1330 | (四) |
| 1200-1300 | 元智 vs 真理 | 中原 vs 實踐 | 1330-1430 | (五) |
| 1300-1400 | 政大 vs 北大 | 東吳 vs 銘傳 | | |
| 1400-1500 | 淡江 vs 實踐 | 台大 vs 文化 | | |
| 1500-1600 | 元智 vs 北大 | | | |
| 1600-1700 | 政大 vs 真理 | | | |

兩備賽程表-預賽

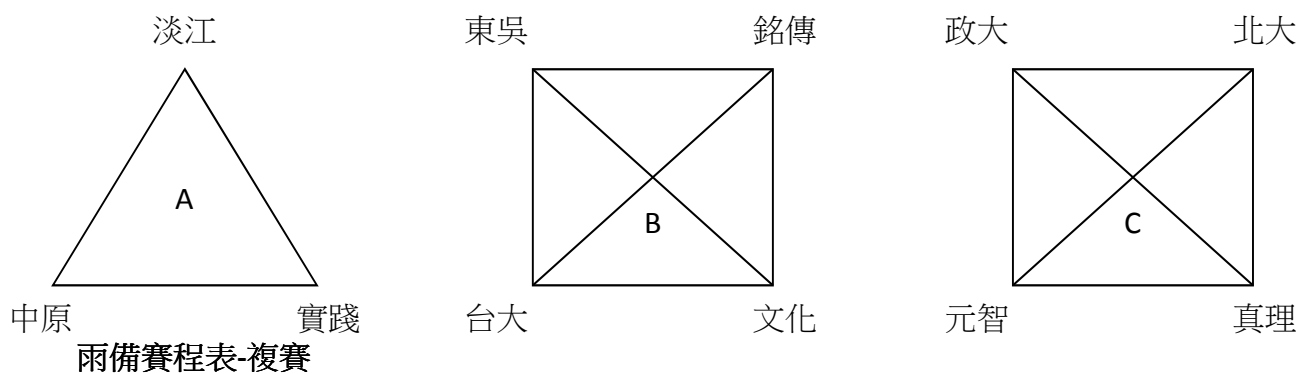

兩備賽程表-複賽

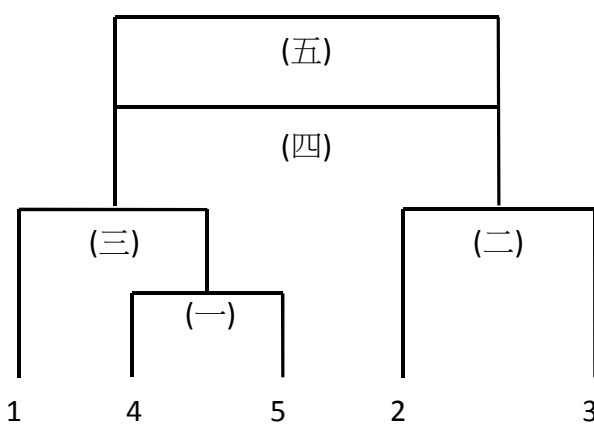

←此為商率排名

| 日期 | 12/1(六) | 日期 | 12/2(日) |
|-----------|----------|-----------|---------|
| 時間 | 風雨球場 | 時間 | 風雨球場 |
| 0800-0835 | 東吳 vs 台大 | 0800-0900 | (一) |
| 0835-0910 | 淡江 vs 中原 | 0900-1000 | (二) |
| 0910-0945 | 文化 vs 銘傳 | 1000-1100 | (三) |
| 0945-1020 | 政大 vs 北大 | 1130-1230 | (四) |
| 1020-1055 | 中原 vs 實踐 | 1230-1330 | (五) |
| 1100-1135 | 元智 vs 真理 | | |
| 1135-1210 | 淡江 vs 實踐 | | |
| 1210-1245 | 台大 vs 文化 | | |
| 1245-1320 | 東吳 vs 銘傳 | | |
| 1320-1355 | 真理 vs 北大 | | |
| 1400-1435 | 東吳 vs 文化 | | |
| 1435-1510 | 政大 vs 元智 | | |
| 1510-1545 | 台大 vs 銘傳 | | |
| 1545-1620 | 政大 vs 真理 | | |
| 1620-1655 | 元智 vs 北大 | | |

男排 共 12 隊

預賽賽程表

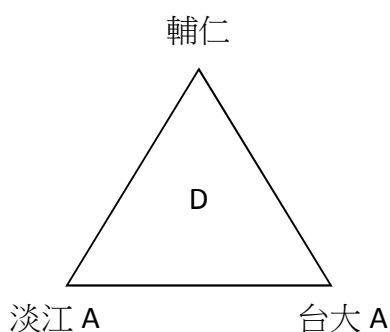
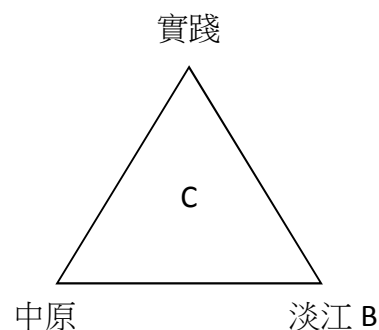
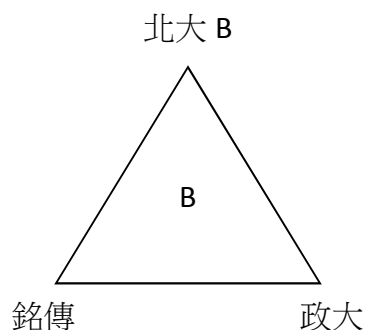
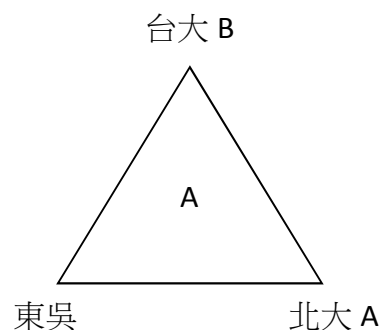

時間表

| 日期 | 12/1(六) | |
|-----------|--------------|--------------|
| 時間 | 室內一 | 室外一 |
| 0800-0900 | 台大 B vs 東吳 | 實踐 vs 淡江 B |
| 0900-1000 | 北大 B vs 銘傳 | 淡江 A vs 台大 A |
| 1000-1100 | 實踐 vs 中原 | 東吳 vs 北大 A |
| 1100-1200 | 輔仁 vs 台大 A | 北大 B vs 政大 |
| 1200-1300 | 中原 vs 淡江 B | |
| 1300-1400 | 台大 B vs 北大 A | |
| 1400-1500 | 銘傳 vs 政大 | |
| 1500-1600 | 輔仁 vs 淡江 A | |

複賽賽程表

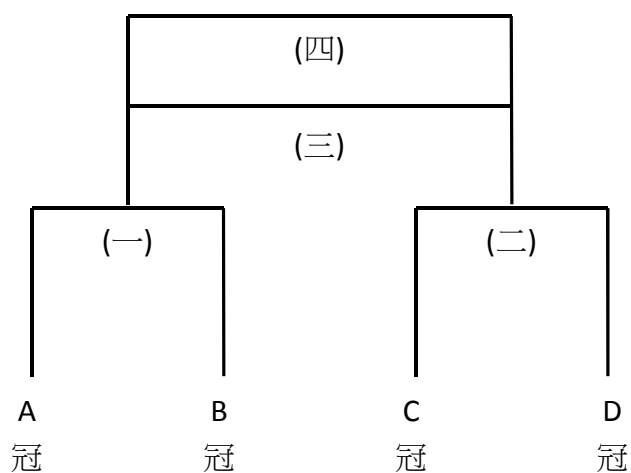

時間表

| 日期 | 12/2(日) |
|-----------|---------|
| 時間 | 室內一 |
| 0800-0900 | (一) |
| 0900-1000 | (二) |
| 1030-1130 | (三) |
| 1130-1230 | (四) |

兩備賽程表

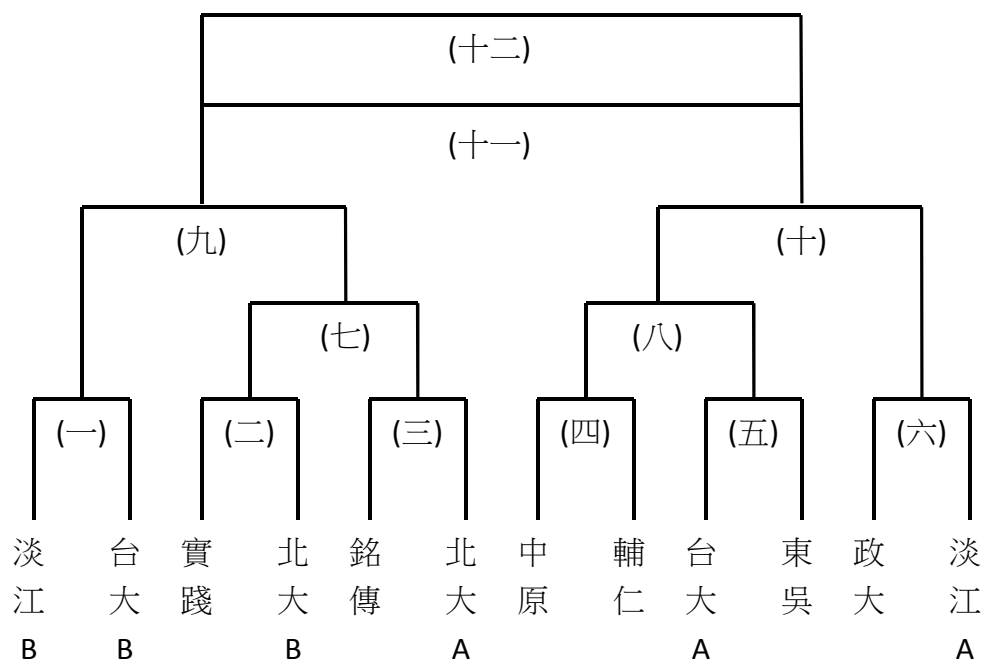

時間表

| 日期 | 12/1(六) | 日期 | 12/2(日) |
|-----------|---------|-----------|---------|
| 時間 | 室內一 | 時間 | 室內一 |
| 0800-0900 | (一) | 0800-0900 | (九) |
| 0900-1000 | (二) | 0900-1000 | (十) |
| 1000-1100 | (三) | 1030-1130 | (十一) |
| 1100-1200 | (四) | 1130-1230 | (十二) |
| 1200-1300 | (五) | | |
| 1300-1400 | (六) | | |
| 1400-1500 | (七) | | |
| 1500-1600 | (八) | | |

女排 共 11 隊

預賽賽程表

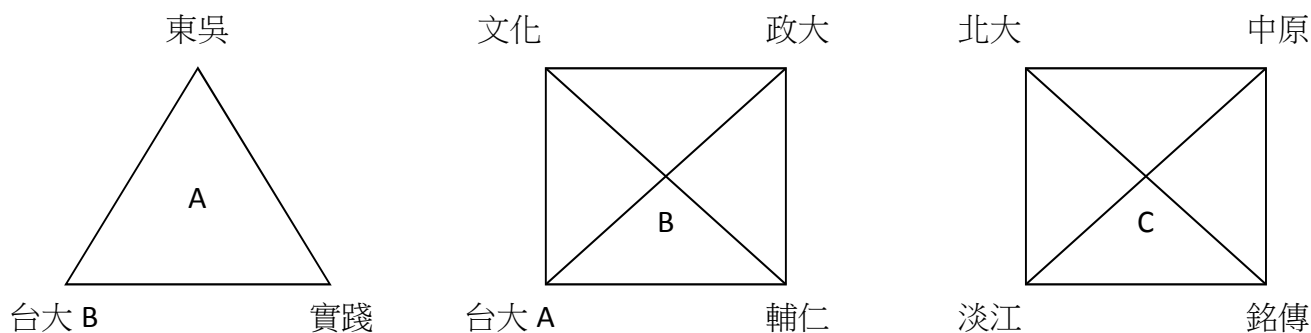

複賽賽程表

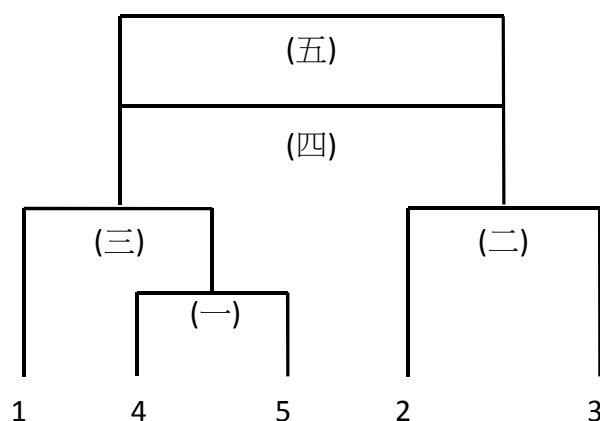

←此為商率排名

時間表

| 日期 | 12/1(六) | | 12/2(日) | |
|-----------|------------|------------|-----------|-----|
| | 室內二 | 室外二 | 時間 | 室內二 |
| 0800-0900 | 東吳 vs 台大 B | 文化 vs 台大 A | 0800-0900 | (一) |
| 0900-1000 | 輔仁 vs 政大 | 北大 vs 淡江 | 0900-1000 | (二) |
| 1000-1100 | 銘傳 vs 中原 | 台大 B vs 實踐 | 1000-1100 | (三) |
| 1100-1200 | 台大 A vs 輔仁 | 文化 vs 政大 | 1130-1230 | (四) |
| 1200-1300 | 淡江 vs 銘傳 | 北大 vs 中原 | 1230-1330 | (五) |
| 1300-1400 | 東吳 vs 實踐 | 文化 vs 輔仁 | | |
| 1400-1500 | 台大 A vs 政大 | 北大 vs 銘傳 | | |
| 1500-1600 | 淡江 vs 中原 | | | |

兩備賽程表

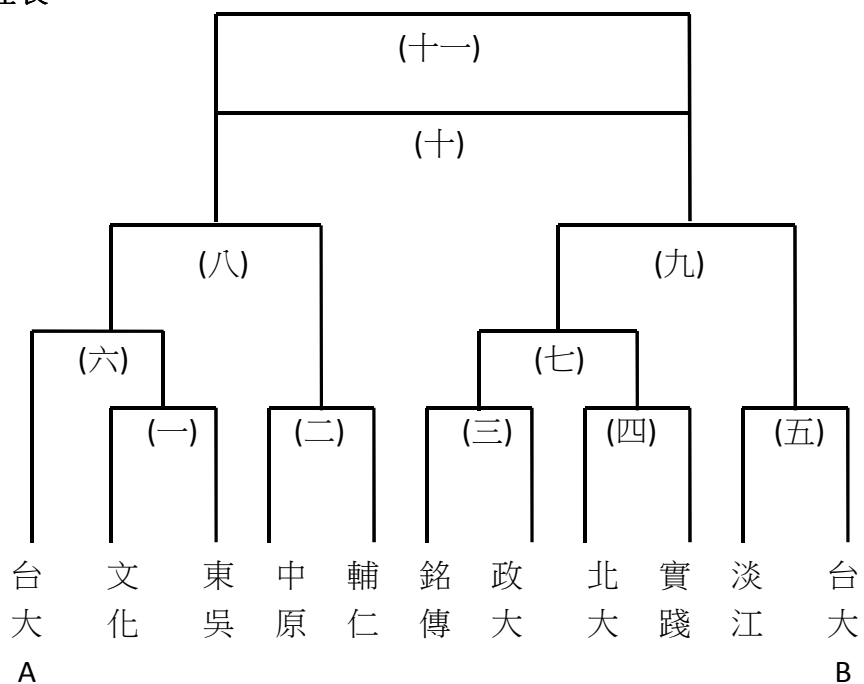

時間表

| 日期 | 12/1(六) | 日期 | 12/2(日) |
|-----------|---------|-----------|---------|
| 時間 | 室內二 | 時間 | 室內二 |
| 0800-0900 | (一) | 0800-0900 | (八) |
| 0900-1000 | (二) | 0900-1000 | (九) |
| 1000-1100 | (三) | 1030-1130 | (十) |
| 1100-1200 | (四) | 1130-1230 | (十一) |
| 1200-1300 | (五) | | |
| 1300-1400 | (六) | | |
| 1400-1500 | (七) | | |

壘球 共 6 隊

預賽賽程表

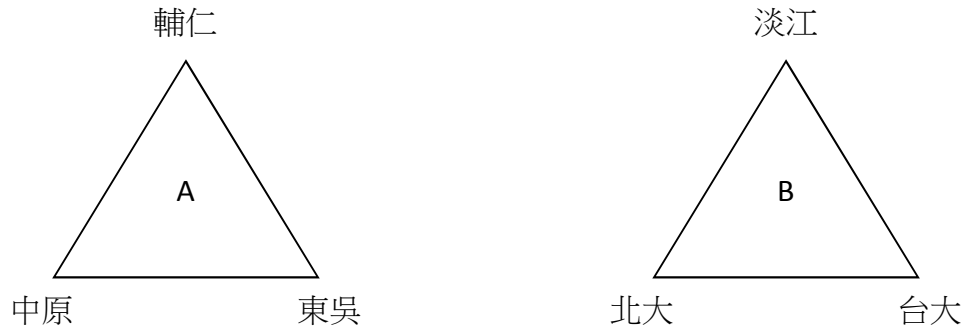

複賽賽程表

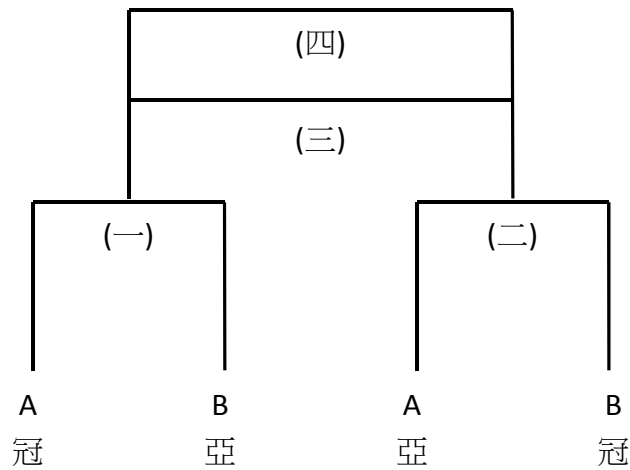

時間表

| 日期 | | 12/1(六) | |
|----|-----------|----------|----------|
| 時間 | | 室外一 | 室外二 |
| 預賽 | 0800-0900 | 輔仁 vs 中原 | 北大 vs 台大 |
| | 0900-1000 | 輔仁 vs 東吳 | 淡江 vs 北大 |
| | 1000-1100 | 中原 vs 東吳 | 淡江 vs 台大 |
| 複賽 | 1200-1300 | (一) | |
| | 1300-1400 | (二) | |
| | 1430-1530 | (三) | |
| | 1530-1630 | (四) | |

羽球 共 9 隊

預賽賽程表

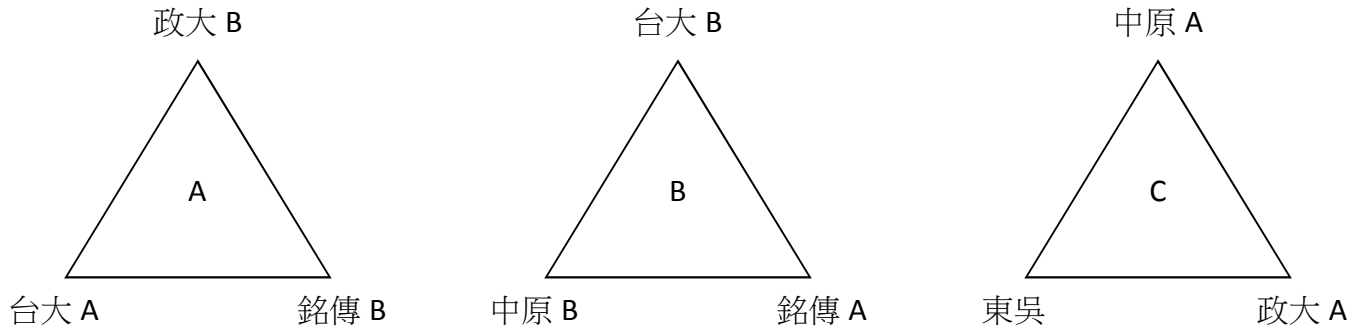

複賽賽程表

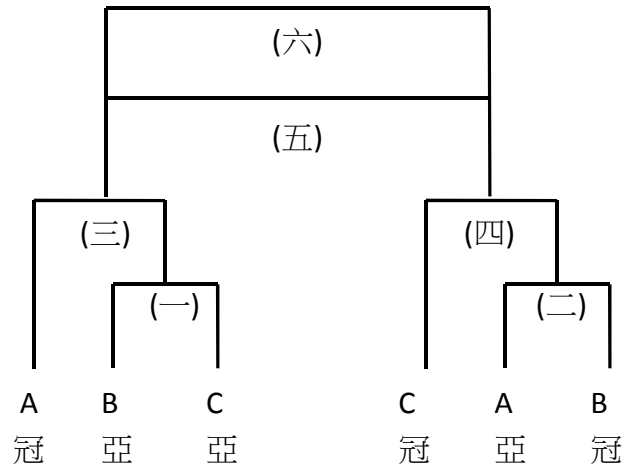

時間表

| 日期 | | 12/2(日) | |
|----|-----------|--------------|--------------|
| 時間 | | A 球場 | B 球場 |
| 預賽 | 0800-0840 | 中原 A vs 政大 A | 台大 B vs 中原 B |
| | 0840-0920 | 中原 B vs 銘傳 A | 政大 B vs 台大 A |
| | 0920-1000 | 政大 B vs 銘傳 B | 中原 A vs 東吳 |
| | 1000-1040 | 台大 B vs 銘傳 A | 東吳 vs 政大 A |
| | 1040-1120 | 台大 A vs 銘傳 B | |
| 複賽 | 1200-1300 | (一) | (二) |
| | 1300-1400 | (三) | (四) |
| | 1400-1500 | (五) | |
| | 1500-1600 | (六) | |

場地配置表

| | | A 球場 | | | B 球場 | | |
|--|----|------|----|----|------|----|----|
| | | A1 | A2 | A3 | B1 | B2 | B3 |
| | 男單 | 女單 | 男雙 | | 男單 | 女單 | 男雙 |
| | 女雙 | 混雙 | | | 女雙 | 混雙 | |

八.各項球類球員名單

男籃球員名單(共 23 隊)

開南大學

林俊廷 許譽新 呂鴻凱 姜柔盛 陳瑋杰 邱利生 張乃文 黃炫鈞 林煜軒 鄭立揚

元智大學

麥肇剛 梁智杰 簡頌哲 林家宇 杜驊威 施廷勳 蔡宏偉 曹哲禎 謝東勳 侯懿
薛浦 陳傑軒 李孟勳 范聖頤 陳才主

台北商業技術學院

黃亦霆 曾大珉 蔡旻家 鄭俊凱 蔡昇樺 簡亞柏 趙品盛 楊詠然 洪子翔 吳晨瑋
林韋勝 蕭華傑 康銘嘉 黃一山 陳宥辰

東吳大學 A

潘偉宏 洪培修 宋昱緯 蘇子翔 陳鑲軒 蔡定承 蕭鼎翰 蔡其均 蔡典翔 詹鈞喬
林定俞 林語豪 蔡耀轅 劉旻修 林暉恩

東吳大學 B

孫笠軒 蔡喻任 黃立言 王立宇 黃冠傑 陳彥勳 馮永成 駱銘杰 吳緯庭 張書瑋
耿永昌 田承霖 葉建紳 邱紹維 蔡孟哲

實踐大學(台北校區)

李欣翰 楊子誼 吳立詮 劉利達 葉俊廷 黃暉明 邱宥勳 林昱亨 李思諭 陳宇倫
陳奎廷 李澤民 曾崇睿

台灣大學 A

黃昱儒 簡興拓 簡佑樺 林季賢 陳俊旭 陳瑋浩 唐龍 李俊毅 江家楷 許博珩
吳哲宇 楊傑仁 黃昀

台灣大學 B

梁展華 何東雋 陳宣仁 黃弘毅 熊子碩 黃振剛 潘儒奕 陳柏凱 廖耘達 吳謹豪
許凱恩 陶志朋 黃基揚 吳承翰

政治大學

蔡鎬丞 楊世興 陳之胤 莊侑霖 陳人豪 董翔瑄 張軒豪 吳翊維 吳彥霆 陳品齊
李桂泉 張暘全 田濟源 張作誠 徐維廷

淡江大學 A

戴俊儒 王德宇 王仁佑 吳昇鴻 李晉陽 王安邦 陳冠廷 李承恩 陳建安 呂復民

淡江大學 B

吳弘毅 劉維 吳明桓 楊天久 傅靖淳 許立坤 羅紹聞 黃偉軒 歐世壹 文冠堯

淡江大學進學部 A

詹照諺 陳威宇 張晉嘉 張懷恩 周鼎原 康智皓 胡宇辰 許修愷 簡志宇 何偉立

淡江大學進學部 B

林駿 鄭以廉 徐仕東 孫翊展 鍾和益 何振瑋 蔡宗勳 邱彥翔

輔仁大學 A

葉書亞 高翌宸 柯達穎 王博立 林睿閔 馬鵬翔 林志軒 李思翰 楊鼎倫 江洪節
龔力新 張峻豪 許元輔 邱一心 蕭萬保

輔仁大學 B

李俊翰 林子軒 陸怡誠 吳嘉祐 游光廷 謝因均 許孝丞 陳冠宇 曹鈞 陳彥成
羅偉倫 李明宇 蔡濬宇 賴彥良 陸子元

銘傳大學

李啟榮 陳思穎 張致嘉 吳伯資 曾騰輝 曾薪翰 董大維 王皓宇 古健邵 吳元旻
陳冠榮 施岱雄 劉家榕 吳哲宇 張宇

台北大學 A

李俊邑 李翰 陳淮群 李柏蒼 李政憲 池秉臻 陳柏廷 邱冠誌 陳以諾 陳彥安
劉豫 許士範

台北大學 B

黃治勛 吳冠宏 鄭淳璟 林岩儒 邱威銘 薛元傑 顏呈翔 邱士軒 張祐寧 雷程皓
黃治欽 詹翔麟

中原大學 A

易建暘 潘竑廷 莊家維 吳彥鋒 張晉瑜 鄧博元 劉宇昕 劉哲昕 葉廷彥 張智翔
陳祥霖 簡聯振 王人璋 粘家羴 李冠霖

中原大學 B

徐士峰 蔡漢揚 錢羿希 郭泰維 林蓮騰 張人方 李鴻祥 張學緯 陳旺廷 李偉翔
楊鈺群 呂冠穎 蔡子杰 邱志軒 王韻豪

文化大學 A

朱敬亞 黃益謙 朱昱謙 高毅 賴昶融 林建博 干榮恩 廖尹驊 林暘傑 林哲慶
許皓 施彥宇 張哲愷 謝韶安 辛濟安

文化大學 B

謝沅廷 何明翰 林庭毓 陳財明 陳念頤 邱以斌 李育修 李育賢 汪家駿 劉孟鑫
焦耿平 黃瑞安 陳建裕 陳奕甫 楊浩仁

真理大學

彭善鈞 鄭兆宏 曾文誠 林旻毅 繆志偉 明鈺 鍾承珉 劉紹亨 謝宗霖 張師毓

女籃球員名單(共 11 隊)

元智大學

張雅淋 洪于琄 林珍妮 林方瑀 陳薇如 葉于嬿 游昭婕 黃育歆 劉昱廷

東吳大學

呂旻珊 許牧宜 游馥容 蘇意婷 王璧瑩 黃心漾

實踐大學(台北校區)

鐘珮寧 邱柔甄 陳幸茹 彭惠萱 陳怡婷 陳潔齡 陳佩君 賴冠羽 李育瑄 張婕敏

台灣大學

蕭涵方 洪得容 謝佳蓉 洪嘉翎 李曉茵 鄭惟娟 曹明君 王雨桐 蔡瑞筑

政治大學

陳俊穎 蘇庭葦 王佩勛 黃太均 陳淑華 王韻嵐 蔡于晴 黃虹雅 陳若晞 楊絡甯
鄭方瑄

淡江大學

陳怡伶 賴婉函 譚義慈 施玟伶 李文心 陳宜枚 龔禹慈 簡芸妤

銘傳大學

彭苑寧 何姿穎 謝依玲 施婉婷 劉紋綾 江宜臻 施妙蓉 翁嘉妤 黃雅琦 陳冠吟
黃儀真 涂佩茹 曾彥寧 江姿儀 張心

台北大學

林亭君 李昱萱 黃子庭 林家安 胡安茜 連翊初 蘇立姍 黃琪雯 柯甯維

中原大學

蔡曉潔 黃歆琦 楊曉薇 洪怡文 劉佩娟 喻敏綺 劉晏伶 莊雅涵 陳藝方 周意塤
許顯薇 謝守宜 林玥妤 陳毓甯 陳依萍

文化大學

張雅棋 陳雅伶 王筠婷 柯美如 彭湘吟 黃馨慧 周佩萱 顧嘉耘 陳秋月 詹琇婷
彭資晴 洪似君 李依蓉 趙芷婷 胡庭瑄

真理大學

吳依露 許育瑜 林宛評 鍾宛玲 翟瑀彤 陳敏曲 周易昕 王釋慧

男排球員名單(共 12 隊)

東吳大學

陳勝文 何其懋 陳浩平 謝化軒 楊翼鴻 郭嚴之 雷元鈞 李語軒 郭元庭 黃威傑
陳映霖 黃聖豪

實踐大學(台北校區)

蕭鎧羅 彭正勛 范世諭 沈祐篁 吳宗翰 陳彥甫 李家璋

台灣大學 A

練昶辰 林士淵 江宇庭 王彥凱 詹雅譯 王泓凱 孫嘉駿 謝咏倫 孫楷

台灣大學 B

吳岳凌 王新維 李浩詮 蘇靖富 書其暉 江育祥 林家桓 曹靖 謝松諱 余冠誼
陳子胤 鄭凱恆

政治大學

呂勁衡 吳偉立 徐淳皓 張承昊 陳翰政 劉春麟

淡江大學 A

張嚴 陳柏延 洪偉峻 宋志元 張文璋 陳瑋翔 蔡佳叡 潘紹毅

淡江大學 B

余澤志 梁維鈞 鄭哲承 林紘安 謝季唐 林家德 梁晉瑀

輔仁大學

黃柏齊 徐漢昌 楊梓靖 黃政豪 鍾志祥 陳韋丞 呂宗翰 王思凱 彭星銘 郭嘉恆
蘇貞蒼 林暉恩 羅志毅 蔡岳霖

銘傳大學

盧彥閔 李易謙 余宇庭 謝杰霖 黃俊穎 洪邦傑 柏凱唯 林煜 余亭毅 王俊傑
李松霖 洪瑞志 田振緯 吳哲全 徐振綱 賴國安 劉志偉 何政忠 馬君逸

台北大學 A

謝承諺 王逸軒 趙展逸 林賢明 黃璽銘 常紘瑜 蔡亞育 張暉正 張晏霖 張宇綱
蔡智宇

台北大學 B

林狄山 盧羿帆 徐崇翔 余光庭 顏佑安 林韋宏 林定邦 吳哲銘 楊杰興 林尚閒
王崇睿 呂承學 劉尚節 趙藝翔

中原大學

黃昱懷 姜登翔 林文奎 梁智清 林柏佑 蔡豐旭 李安諺 陳玟佑 江承諭 凌國宴
李天維 阮唯林 鄧文傑 柯壯穎 賴奕丞

女排球員名單(共 11 隊)

東吳大學

洪瑛穗 邱韻茹 呂哲萱 廖盈墨 黃若晴 莊佳玲 廖佩仔 陳品妤 陳慧紋 陳昕好
陳于晴 謝宜瑾 許惠淳 紀莞婷 郭海凝 葉伶佑

實踐大學(台北校區)

施甫潔 陳適宜 陳潔齡 陳誼珍 陳亭樺 塗子萱 鄭衣晴 陳玟卉

台灣大學 A

胡格瑄 林家莉 莊蘊軒 蕭玢娟 張庭潔 黃敏惠 江家瑜

台灣大學 B

蔡心瑜 林思辰 袁兆遠 鄭涵方 張珮芸 王柔予 廖軒慈 黃舒郁 韓淳名 林佳安
王雨桐 李佳恩

政治大學

林佳蓁 林家君 徐意婷 黃薇之 吳雨臻 蔡宜庭 林琪芳 曾敏媛 周奕涵 張雅婷
黃歆雅 楊雁婷 蘇彥庭 劉藹玲 林珮華

淡江大學

林怡寧 陳丹 鍾欣穎 何星瑩 李旻樺 張瑞芸 邱怡穎 賴韻雯 林亭君 王粟伶
徐舒昀 徐紫茹 何景維 白羽岑 許雯淳 陳婕瑜 劉貞秀 李孟庭 陳真惠

輔仁大學

馬明瑄 唐宓 黃郁晴 車懿恬 周紀伶 闕湘恩 王貞文 蔡佩儒 戴寧 張亦君
劉婉琦 劉昶恩 黃詩婷 陳怡玳

銘傳大學

黃鈺涵 劉芸君 宋曼甄 陳沁嫻 王子瑜 鄭安妤 林芳如 林珮珊 楊詠惠 吳芷芸

台北大學

周怡君 李亭儀 張乃文 李幸珈 林冠如 廖珣涵 李宛臻 詹曉婷 何昀瑾 蕭德蕙
張依婷 李安 劉恬君 趙家琳 楊宜穎

中原大學

葉思彤 陳依凡 高沂珍 戴培涵 游依雯 李蕙羽 黃劭仔 陳雅雲 鐘培禎 鄧淳予
鄒佳容

文化大學

許雅宣 王暉童 林子晨 鄒宜庭 黃玉嘉 洪珮庭 林容安 姜又寧 鄭伊婷 黃楷婷
陳韻如 張雅菱 張瓊尹 邱郁玲 江美慶

壘球球員名單(共六隊)

東吳大學

袁慶岳 劉崇山 蕭文皓 沈哲豪 方宜新 丁于庭 黃柏翰 鍾政憲 廖禹敦 駱昱菘
詹易霖 陳彥均 曾大維

台灣大學

鍾佳鈞 邱守瑞 林宸安 張証傑 洪新維 曾柏璵 翁柏堃 張碩 羅浩瑋 吳宇凡
陳欣蓓 呂俊緯 邱弘季 王聖文 鄭碩易 張溢豪 王子暘 蔡東穎 王雅君

淡江大學

林哲緯 黃上佑 黃瀚慶 周瑋哲 王駿傑 柯彥嘉 黃國原 吳家宏 黃建汶 莊士弘
謝昀晉 廖志勝 王志豪 謝柏梁

輔仁大學

陳柏澔 許家銘 高昱澤 邱治誠 李宗念 林沈民 林漢修 朱孝庭 李之皓 劉晏博
李昱翰 陳彥成 曾尚賢 吳承勵 徐大為 廖敬家 叢日萱 趙啓廷

台北大學

彭名輝 唐果 劉奎佑 楊麒達 楊崑勝 李孟峰 陳柏翰 方致堯 潘盈齊 藍若堯
涂軒立 周辰諺 段立安 洪智崑 許恩澤 張睿軒 武良政 李承恩 葉晉圖

中原大學

巫至康 李杰倫 陳思豪 許浩軒 徐侑慶 林奕宏 李亮瑜 向運霖 葉哲宏 宋嘉修
林湘淳 潘子陽 翁子耀 賴俊廷 詹詠元 張凱翔 賴陳可 劉和昱

羽球 球員名單(共 9 隊)

東吳大學

利阜霖 陳品卉 朱婉如 黃哲偉 張善評 謝嘉珍 林映汝 李思穎

台灣大學 A

鄭凱恆 林子惟 安金彥 林品硯 陳以軒 宮之遠 劉晏君 李涵郁 苟宣第 郭韻中
邱雅柔 林玲玉

台灣大學 B

張伯瑜 黃于哲 徐偉益 蕭再鈞 黃紹軒 卓敬凱 周容安 謝宛螢 李宜烜 柯雅誼
童方怡 張瑋芝

政治大學 A

方經凱 尤啟鴻 林怡安 李奕萱 吳廷恩 黃冠晟 朱育生 劉珈仔 譚的妮 簡敦昱

政治大學 B

宋元筑 李家萱 林俐瑜 蘇敏佳 廖仲瑜 林柏丞 劉冠伯 李智傑 林至容 陳玠宇
曾靈

銘傳大學 A

蔡佳霖 古佳奇 莊皓棠 林宗穎 陳偉棉 陳彥華 陳靜誼 宋姿儀 陳金亮 梁淑雯
賴曉君 吳翊楷

銘傳大學 B

沈書賢 吳東霖 林巧均 李威樂 李宗威 朱浩文 柯乃文 鐘敏慈 吳冠文 吳昱儒
蔡宜庭 張碧珊

中原大學 A

范巽雯 阮唯林 楊佳蓉 林郁旻 林士鈞 羅浩維 孫維澤 游秋子 王思穎 許林恩
謝佳峰 楊佑萓

中原大學 B

黃健清 李杰剛 戴瑄亭 黃振桓 郭珮珊 郭家豪 夏功任 江珮慈 崔凱媛 彭雅莉
黃

九.交通飲食資訊

交通資訊(中央大學)(男籃、男女排、羽球)

- 自行開車
- 中山高：

62 公里處中壢新屋交流道出口沿民族路，往新屋方向行駛，至三民路右轉，中正路左轉，中大路左轉即可抵達本校前門。車程約 5~10 分鐘。

- 北二高：
- 62 公里處出口下大溪交流道後，往中壢方向行駛，再左轉上 66 號東西向快速道路(往中壢、觀音方向)，再連接中山高速公路(往台北方向)，下 62 公里處中壢新屋交流道出口，往新屋方向行駛，至三民路右轉，中正路左轉，中大路左轉即可抵達本校前門。車程約 20 分鐘。

○搭乘客運

國光客運：自台北西站 A 棟搭乘 1818 線可直達中壢站，後轉乘公車

- 搭乘公車(直達車)
上車投現全票 18 元，半票 9 元
可刷悠遊卡，上下車皆須刷一次
[桃園客運 132 路公車](#) - 中壢火車站附近，中正路與復興路交叉口 (可直達)
[中壢客運 133 路公車](#) - 中壢火車站附近，建國路與中和路交叉口 (可直達)
- 搭乘計程車
中壢火車站或是桃園客運公車站附近都可見計程
大部分計程車不跳表，需事先議價；火車站至中央大學
車費約 200~250 元間。
中央大學特約車行：新梅車行
(03)363-0033
中央大學特約車行：三五無線電計程車行
(03)-422-3555 (03)-428-1234

交通資訊(明德高中)(女籃)

- 搭乘公車
 1. 自捷運永寧站出發：
捷運 4 號出口→藍 46 線公車→明德中學站下車(約 55 分鐘)
捷運 1 號出口往前走至”中央路三段”站牌→搭乘台北客運 9103(台北-大溪) →明德中學站下車(約 65 分鐘)
 2. 自板橋車站出發
捷運 1 號出口走路至追風廣場→搭乘台北客運 9103(往大溪) →明德中學站下車(約 93 分)
- 自行開車
從三鶯交流道二處出口下高速公路後延復興路(縣 110)直走過三鶯大橋接介壽路一段。看到中正路(台三線)右轉，一路直走到右轉過大同橋，沿著中正路(台三線)即可到達明德高中門口。

交通資訊(迎風慢壘場)(壘球)



- 從台北市走新生南路->松江路
- 之後轉進濱江街向東(若是騎機車小心別上交流道了)
- 過大直橋後約 1km 就會在左手邊看到一個向下的水門，通過它以後就會在左手邊見到球場了

十.贊助廠商

捷進貝克美國會計師補習班

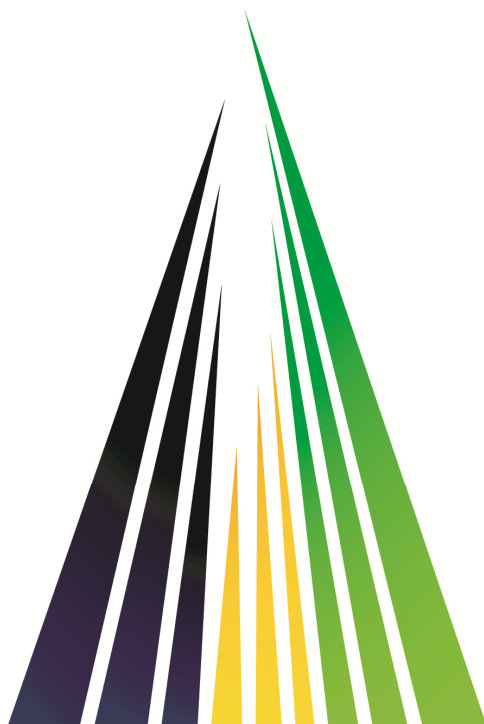

BECKERTM

PROFESSIONAL EDUCATION

BDO 會計師事務所

LOGOTYPE COLOURS

Our redrawn logotype reproduces in two colours, blue and red, as it has always done. However the BDO blue and BDO red have been revised to project a brighter, fresher character and to reproduce more consistently and cost effectively.

Please note that BDO blue should only ever be used in the logotype and is not to be used in any other application or circumstance. This means it may no longer be used as a background colour.



BDO red
C0, M100, Y80, K0
PMS 185
R237, G26, B59
#ed1a3b



BDO blue
C100, M90, Y0, K0
PMS 287
R34, G64, B154
#22409a

志光教育科技集團

RSL 台灣

